



HYPER

X2

ΟΔΗΓΟΣ ΧΡΗΣΗΣ

ΟΔΗΓΙΕΣ ΑΣΦΑΛΕΙΑΣ

Παρακαλούμε διαβάστε όλες τις οδηγίες πριν τη χρήση και φυλάξτε τον Οδηγό Χρήσης σε ασφαλές σημείο για μελλοντική χρήση.

- 1** Το **σύστημα θέρμανσης καπνού glo™** και όλα τα εξαρτήματα που περιλαμβάνονται στο starter kit, προορίζονται για χρήση αποκλειστικά από ενήλικους. Το σύστημα θέρμανσης καπνού **glo™** και τα εξαρτήματά του **πρέπει να φυλάσσονται μακριά από παιδιά**.
- 2** **Δεν πρέπει** να επιτρέπεται σε παιδιά να παίζουν με το σύστημα θέρμανσης καπνού **glo™** ή οποιοδήποτε από τα εξαρτήματα που περιλαμβάνονται στο starter kit ή να αναλαμβάνουν τον καθαρισμό και τη συντήρηση της συσκευής.
- 3** Αυτό το προϊόν **δεν** προορίζεται για χρήση από άτομα μειωμένης σωματικής, αισθητηριακής ή διανοητικής ικανότητας ή με έλλειψη πείρας και γνώσης, εκτός αν τους παρέχεται επιβέλεια ή καθοδήγηση σχετικά με τη χρήση του προϊόντος από άτομο που είναι υπεύθυνο για την ασφάλειά τους.
- 4** Η συσκευή περιέχει μπαταρία ιόντων λιθίου, η οποία επαναφορτίζεται και δεν αντικαθίσταται. **Μην** επιχειρήσετε να αντικαταστήσετε την μπαταρία του συστήματος θέρμανσης καπνού **glo™**, καθώς ενδέχεται να το καταστρέψετε και να προκληθεί υπερθέρμανση, φωτιά, έκρηξη και τραυματισμός. **Μη** ρίψετε την μπαταρία ή οποιοδήποτε εξάρτημα του συστήματος θέρμανσης καπνού **glo™** στη φωτιά.
- 5**  Η συσκευή πρέπει να συνδεθεί αποκλειστικά σε κύκλωμα εξαιρετικά χαμηλής τάσης ασφαλείας (SELV), χρησιμοποιώντας αντάπτορα ονομαστικών τιμών ΙΑ ή τον αντάπτορα **glo™** USB AC (YJC010W Series). Η χρήση αντάπτορα με χαρακτηριστές τιμές από αυτή θα οδηγήσει σε πιο αργή φόρτιση. Χρησιμοποιήστε όλες τις πληροφορίες ασφαλείας, όπως παρατίθενται στον Οδηγό Χρήσης του αντάπτορα AC/DC που χρησιμοποιείτε.
- 6** **Μην** αφήνετε τη συσκευή χωρίς επιβέλεια κατά τη φόρτιση. **Μη** φορτίσετε τη συσκευή κοντά σε εύφλεκτα υλικά, όπως κλινοσκεπάσματα ή σε μέρη με εύφλεκτες ύλες, όπως βενζινοδάκια.
- 7** Το σύστημα θέρμανσης καπνού **glo™** πρέπει να φορτίζεται έως και 3,5 ώρες. Εάν δε φορτιστεί πλήρως εντός 4 ωρών, διακόψτε τη χρήση και καλέστε τη γραμμή εξυπηρέτησης πελατών. Ελλάδα: 800-500-1450, Κύπρος: 8000-2211
- 8** **Μη** χρησιμοποιείτε τη συσκευή εάν το σύστημα θέρμανσης καπνού **glo™** ή το καλώδιο φόρτισης USB εμφανίζουν ενδείξεις φθοράς:

α. Εάν το σύστημα θέρμανσης καπνού **glo™** που έχει υποστεί φθορά ή δεν λειτουργεί σωστά μπορεί να περιέχει χαλασμένη ή ελαττωματική μπαταρία ιόντων λιθίου και θα πρέπει να ρίπτεται σύμφωνα με την προειδοποίηση 14. Εάν το σύστημα θέρμανσης καπνού **glo™** που έχει υποστεί φθορά ή δεν λειτουργεί σωστά **δεν** θα πρέπει να μεταφέρεται με αεροπλάνο.

β. Εάν καταστραμμένο ή ελαττωματικό σύστημα θέρμανσης καπνού **glo™** θα πρέπει να μεταφέρεται σύμφωνα με τους ισχύοντες κανονισμούς.

- 9** **Μην** αφήνετε το σύστημα θέρμανσης καπνού **glo™** ή οποιοδήποτε από τα εξαρτήματα που περιλαμβάνονται στο starter kit, εκτεθειμένα σε όπνη θερμότητας ή σε θέση που επικρατεί υψηλή θερμοκρασία, όπως στο άμεσο ηλιακό φως στο ταμπλό ενός αυτοκινήτου. **Μη** χρησιμοποιείτε το σύστημα θέρμανσης καπνού **glo™** όταν είναι ζεστό.
- 10** **Μη** ρίχνετε, συνθλίβετε, τρυπάτε, καίτε ή βυθίζετε σε νερό ή σε οποιοδήποτε άλλο υγρό το σύστημα θέρμανσης καπνού **glo™** ή το καλώδιο φόρτισης USB. **Μην** εκθέτετε το σύστημα θέρμανσης καπνού **glo™** σε εύφλεκτα αέρια που ενδέχεται να προκαλέσουν έκρηξη.
- 11** **Μην** τοποθετείτε ξένα αντικείμενα ή συμβατικά τσιγάρα ή ράβδους καπνού εκτός των ειδικά σχεδιασμένων ράβδων καπνού για το **glo™** στο εσωτερικό της συσκευής.
- 12** **Μην** αποσυρλομογείτε ή παραποιείτε το σύστημα θέρμανσης καπνού **glo™** ή το καλώδιο φόρτισης USB. Η μη ενδεδειγμένη, αθέμιτη ή ανεύθυνη χρήση καθιστά την εγγύηση άκυρη και μπορεί να οδηγήσει σε σοβαρό τραυματισμό.
- 13** **Διατηρείτε πάντα τη συσκευή μεταξύ 15°C και 25°C για βέλτιστη απόδοση.** Αποφύγετε να εκθέτετε τη συσκευή σας σε θερμοκρασίες περιβάλλοντος υψηλότερες από 45°C ή χαμηλότερες από -20°C. **Μη** φορτίσετε τη συσκευή σας σε θερμοκρασίες χαμηλότερες από 0°C και υψηλότερες από 45°C, καθώς μπορεί να προκληθεί μόνιμη βλάβη στη συσκευή ή τη μπαταρία.
- 14**  Αυτό το σύμβολο, το οποίο εμφανίζεται στο σύστημα θέρμανσης καπνού **glo™** και στη συσκευασία του υποδεικνύει ότι το συγκεκριμένο προϊόν δεν πρέπει να ρίπτεται με τα συνήθη οικιακά απορρίμματα, σύμφωνα με την οδηγία ΑΗΗΣ. Σε αντίστοιχη, πρέπει να ρίπτεται επιστροφώντας το σε καθορισμένο σημείο συλλογής για την ανακύκλωση αποβλήτων ηλεκτρονικού εξοπλισμού. Απευθυνθείτε στην αρμόδια τοπική υπηρεσία για το πλησιέστερο σημείο συλλογής.
- 15** Εάν έχετε ερωτήσεις σχετικά με το σύστημα θέρμανσης καπνού **glo™**, καλέστε στη γραμμή εξυπηρέτησης πελατών μας. Ελλάδα: 800-500-1450, Κύπρος: 8000-2211



ΠΡΟΣΟΧΗ!

ΜΗΝ ΤΟΠΟΘΕΤΕΙΤΕ ΤΙΣ ΖΕΣΤΕΣ ΡΑΒΔΟΥΣ ΚΑΠΝΟΥ ΜΑΖΙ ΜΕ ΕΥΦΛΕΚΤΑ ΥΛΙΚΑ, ΑΠΟΡΡΙΨΤΕ ΤΙΣ ΧΡΗΣΙΜΟΠΟΙΗΜΕΝΕΣ ΡΑΒΔΟΥΣ ΚΑΠΝΟΥ ΠΥΛΩΓΥΝΑ.

Θερμοκρασίες λειτουργίας

Εκφόρτιση: -20°C έως 45°C

Φόρτιση: 0°C έως 45°C

Διατηρείται πάντα τη συσκευή μεταξύ 15°C και 25°C για βέλτιστη απόδοση. Οι ακραίες θερμοκρασίες μπορούν να περιορίσουν τις δυνατότητες και την αυτονομία της μπαταρίας της συσκευής. Υπό ψυχρές συνθήκες μπορεί προσωρινά να μειωθεί η αυτονομία της μπαταρίας και θα μπορούσε να προκληθεί απενεργοποίηση της συσκευής. Η αυτονομία της μπαταρίας θα επανέλθει σε φυσιολογικά επίπεδα σε υψηλότερες θερμοκρασίες περιβάλλοντος. Αποφύγετε να εκθέτετε τη συσκευή σας σε θερμοκρασίες περιβάλλοντος υψηλότερες από 45°C, καθώς μπορεί να προκληθεί μόνιμη βλάβη στη συσκευή ή την μπαταρία.

Κατασκευαστής: Nicoventures Trading Limited, Globe House, 1 Water Street, London, WC2R 3LA, United Kingdom
Εισαγωγέας Ελλάδα: British American Tobacco Ελλάς Α.Ε., Αγίου Θωμά 27, Μαρούσι, 15124, Αττική, Ελλάδα

Εισαγωγέας Κύπρου: PHOENICIA FERESOS CYPRUS LIMITED, Γιάννου Κρανιώτη 204, Λατσία, 2235, Λευκωσία, Κύπρος

Εάν έχετε ερωτήσεις σχετικά με το σύστημα θέρμανσης καπνού **glo™**, καλέστε στη γραμμή εξυπηρέτησης πελατών μας. Ελλάδα: 800-500-1450, Κύπρος: 8000-2211

Καλωσορίσατε στον κόσμο του glo™

Το σύστημα θέρμανσης καπνού **glo™** και όλα τα εξαρτήματα που περιλαμβάνονται στο starter kit, είναι σχεδιασμένα και κατασκευασμένα με υλικά και μέρη υψηλής ποιότητας, ορισμένα εκ των οποίων μπορούν να ανακυκλωθούν και να επαναχρησιμοποιηθούν ανάλογα με την τοπική υποδομή επεξεργασίας ηλεκτρικών και ηλεκτρονικών απορριμμάτων.

Παρακαλούμε συμμορφωθείτε με τους τοπικούς κανονισμούς και μη ρίψετε τα παλιά σας προϊόντα με τα συνήθη οικιακά απορρίμματα.

Η ορθή διάθεση των παλιών σας προϊόντων συμβάλλει στην αποφυγή πιθανών αρνητικών συνεπειών για το περιβάλλον και την ανθρώπινη υγεία.

Περιεχόμενα Συσκευασίας

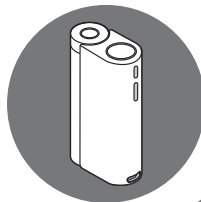

Σύστημα θέρμανσης καπνού **glo™**

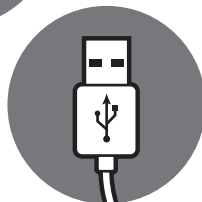

Καλώδιο USB-C

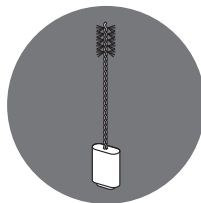

Βουρτσάκι καθαρισμού

Διάγραμμα Προϊόντος

- 01 Είσοδος συστήματος θέρμανσης
- 02 Κλειστό
- 03 Οθόνη ένδειξης LED
- 04 Πλήκτρο Boost λειτουργίας
- 05 Πλήκτρο Standard λειτουργίας
- 06 Θύρα φόρτισης USB
- 07 Θύρα καθαρισμού

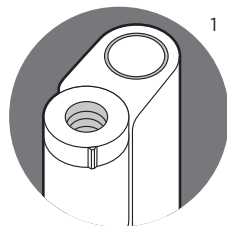

1

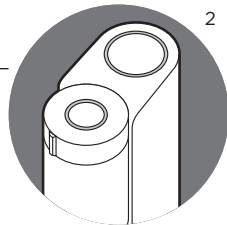

2

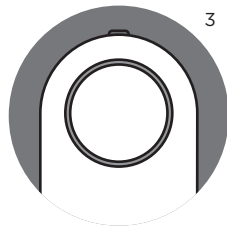

3

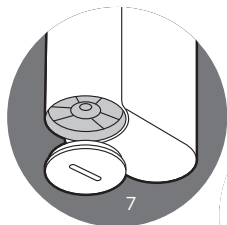
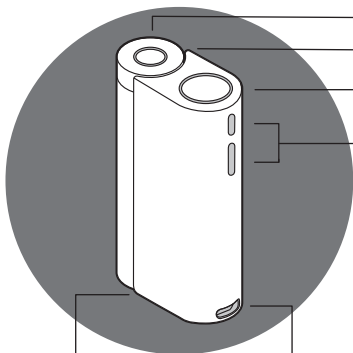

7

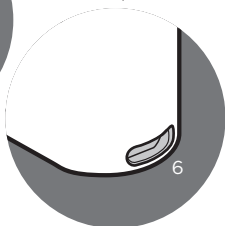

6

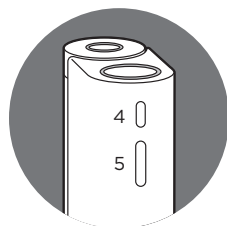





4

5

01 Φόρτιση

Εισαγάγετε το καλώδιο USB στη θύρα φόρτισης USB του συστήματος θέρμανσης καπνού **glo™** και συνδέστε το στη θύρα USB ενός υπολογιστή ή στον αντίστοιχο πρίζας. Οι λυχνίες της οθόνης LED υποδεικνύουν την κατάσταση φόρτισης.

Κατάσταση Φόρτισης:	
	Φόρτιση έως 25%
	Φόρτιση έως 50%
	Φόρτιση έως 75%
	Φόρτιση έως 95%
	Φόρτιση έως 100%

Το σύστημα θέρμανσης καπνού **glo™** πρέπει να φορτίζεται έως και 3.5 ώρες.

Το σύστημα θέρμανσης καπνού **glo™** μπορεί να χρησιμοποιείται κατά τη φόρτιση, ωστόσο η φόρτιση θα σταματήσει κατά τη διάρκεια της χρήσης. Όταν η συσκευή χρησιμοποιείται κατά τη φόρτιση, θα πρέπει να περιμένετε 90 δευτερόλεπτα μεταξύ των χρήσεων για την αποφυγή υπερθέρμανσης της συσκευής.

02 Τοποθέτηση neo™ stick

Ανοίξτε περιστρέφοντας το κολάρο του κλειστου στην πάνω πλευρά του συστήματος θέρμανσης καπνού **glo™** και τοποθετήστε προσεκτικά ένα **neo™ stick** έως ότου νιώσετε το **neo™ stick** να ακουμπάει τη βάση του συστήματος θέρμανσης καπνού **glo™**. Σε αυτό το στάδιο θα πρέπει το χρωματιστό κολάρο του άκρου του **neo™ stick** να είναι ακόμα ορατό.

Τα κανονικά τσιγάρα δεν είναι συμβατά με το σύστημα θέρμανσης καπνού **glo™**. Χρησιμοποιείτε αποκλειστικά **neo™ sticks**.

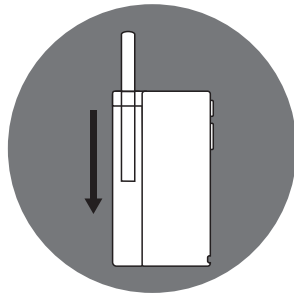
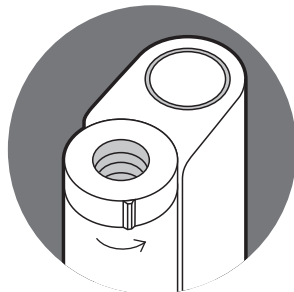

03 Ενεργοποίηση

Το σύστημα θέρμανσης καπνού **glo™** διαθέτει δύο λειτουργίες θέρμανσης: τη λειτουργία «STANDARD» και τη λειτουργία «BOOST».

Όταν ξεκινήσετε τη χρήση μπορείτε να επιλέξετε είτε τη λειτουργία STANDARD είτε τη λειτουργία BOOST.

Ξεκινήστε μια χρήση:

Για να ξεκινήσετε τη χρήση κρατήστε πατημένο το επιθυμητό πλήκτρο ελέγχου του συστήματος θέρμανσης καπνού **glo™** για 3 δευτερόλεπτα, σύμφωνα με τις παρακάτω οδηγίες.

Standard λειτουργία

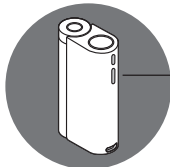





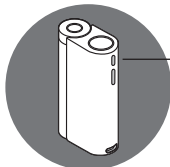

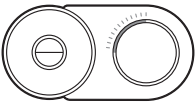
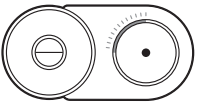

Κρατήστε πατημένο το πλήκτρο Standard λειτουργίας του συστήματος θέρμανσης καπνού **glo™** για 3 δευτερόλεπτα

Boost λειτουργία

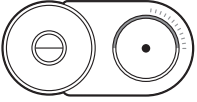

Κρατήστε πατημένο το πλήκτρο Boost λειτουργίας του συστήματος θέρμανσης καπνού **glo™** για 3 δευτερόλεπτα

Το σύστημα θέρμανσης καπνού **glo™** θα δονηθεί ελαφρά υποδεικνύοντας ότι η λειτουργία ξεκίνησε και μπορείτε να αφήσετε το πλήκτρο. Η πρώτη λυχνία της οθόνης LED θα αρχίσει να αναβοσβήνει κατά την εκκίνηση. Το σύστημα θέρμανσης καπνού **glo™** θα δονηθεί μία φορά για την Standard λειτουργία και δύο φορές για την Boost λειτουργία.

ΛΕΙΤΟΥΡΓΙΑ STANDARD: Χρόνος έως τη χρήση (20 δευτερόλεπτα)	ΛΕΙΤΟΥΡΓΙΑ BOOST: Χρόνος έως τη χρήση (15 δευτερόλεπτα)
 5 δευτερόλεπτα	 3.2 δευτερόλεπτα
 10 δευτερόλεπτα	 6.4 δευτερόλεπτα
 15 δευτερόλεπτα	 9.6 δευτερόλεπτα
 20 δευτερόλεπτα	 12.8 δευτερόλεπτα
 Έτοιμο για χρήση	 Έτοιμο για χρήση

Η διαδικασία εκκίνησης θα έχει ολοκληρωθεί όταν όλες οι λυχνίες του συστήματος θέρμανσης καπνού **glo™** ανάψουν και το σύστημα θέρμανσης καπνού **glo™** δονηθεί μία φορά.

04 Απόλαυση

Ακουμπήστε το **neo™** stick στα χείλη σας και εισπνεύστε ελαφρά, ακριβώς όπως και με ένα κανονικό τσιγάρο. Οι λυχνίες θα σβήσουν υποδεικνύοντας την πρόοδο της χρήσης και 10 δευτερόλεπτα πριν από το τέλος της χρήσης η συσκευή θα δονηθεί και η οθόνη ένδειξης LED θα αναβοσβήσει. Το σύστημα θέρμανσης καπνού **glo™** θα απενεργοποιηθεί αυτόματα.



Μπορείτε να διακόψετε τη χρήση οποιαδήποτε στιγμή κρατώντας πατημένο για 3 δευτερόλεπτα οποιοδήποτε πλήκτρο του συστήματος θέρμανσης καπνού **glo™**. Το σύστημα θέρμανσης καπνού **glo™** θα δονηθεί ελαφρά για να σας υποδείξει ότι απενεργοποιήθηκε.

Μια χρήση δεν μπορεί να διακοπεί και να συνεχιστεί αργότερα. Το τοποθετημένο **neo™** stick πρέπει να αφαιρείται και να αντικαθίσταται πριν από την έναρξη της επόμενης χρήσης.

05 Αφαίρεση του neo™ stick

Απλώς αφαιρέστε το **neo™** stick κρατώντας το από το φίλτρο. Προσέξτε κατά την αφαίρεση του **neo™** stick από το σύστημα θέρμανσης καπνού **glo™**, καθώς το τμήμα με τον καπνό ενδέχεται να είναι θερμό.

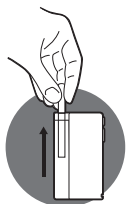

06 Απόρριψη του neo™ stick

Ρίψτε τα **neo™** sticks με υπεύθυνο τρόπο, σε κάδο απορριμμάτων. Να βεβαιώσετε πάντα ότι το κλειστό είναι κλειστό μετά από κάθε χρήση.

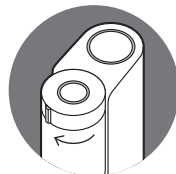
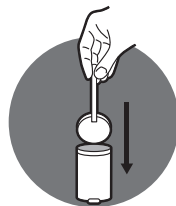





ΠΡΟΣΟΧΗ!

**ΜΗΝ ΤΟΠΟΘΕΤΕΙΤΕ ΤΙΣ ΖΕΣΤΕΣ ΡΑΒΔΟΥΣ
ΚΑΠΝΟΥ ΜΑΖΙ ΜΕ ΕΥΦΛΕΚΤΑ ΥΛΙΚΑ.
ΑΠΟΡΡΙΨΤΕ ΤΙΣ ΧΡΗΣΙΜΟΠΟΙΗΜΕΝΕΣ
ΡΑΒΔΟΥΣ ΚΑΠΝΟΥ ΥΠΕΥΘΥΝΑ.**

07 Έλεγχος κατάστασης φόρτισης

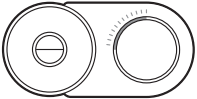
Για να ελέγξετε την κατάσταση της μπαταρίας, πατήστε και απελευθερώστε το πλήκτρο ελέγχου του συστήματος θέρμανσης καπνού **glo™**. Το επίπεδο φόρτισης της μπαταρίας δεν μπορεί να ελεγχθεί κατά τη διάρκεια της χρήσης. Ανατρέξτε στην οδηγία 1 για περισσότερες πληροφορίες σχετικά με την επαναφόρτιση

Κατάσταση Μπαταρίας:

	Χαμηλό επίπεδο μπαταρίας, απαιτείται επαναφόρτιση
	απομένει 25%
	απομένει 50%
	απομένει 75%
	φόρτιση 100%

08 Καθαρισμός

Βεβαιωθείτε ότι έχετε αφήσει το σύστημα θέρμανσης καπνού **glo™ να κρυώσει για τουλάχιστον 5 λεπτά πριν από τον καθαρισμό.**

Ανοίξετε τη θύρα καθαρισμού στην κάτω πλευρά του συστήματος θέρμανσης καπνού **glo™**. Χρησιμοποιήστε ένα χαρτί για να σκουπίσετε τη συσσωρευμένη υγρασία από την κάτω πλευρά της συσκευής και τη θύρα καθαρισμού.

Για καλύτερη απόδοση, η υγρασία στη θύρα καθαρισμού στην κάτω πλευρά του συστήματος θέρμανσης καπνού **glo™** πρέπει να αφαιρείται μετά από 5 χρήσεις.

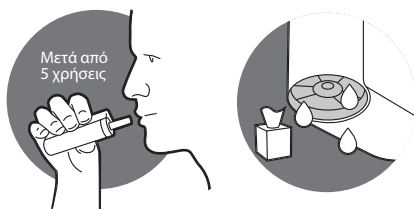

Για να καθαρίσετε το εσωτερικό του θαλάμου θέρμανσης, ανοίξτε το κλείστρο στην πάνω πλευρά και τη θύρα καθαρισμού στην κάτω πλευρά του συστήματος θέρμανσης καπνού **glo™**.

Καθαρίστε τον θάλαμο θέρμανσης χρησιμοποιώντας τα βουρτσάκια που παρέχεται. Για καλύτερα αποτελέσματα, καθαρίστε και τα δύο άκρα, όπως απαιτείται.

Για καλύτερη απόδοση, ο θάλαμος του συστήματος θέρμανσης καπνού **glo™** πρέπει να καθαρίζεται μετά από 20 χρήσεις.

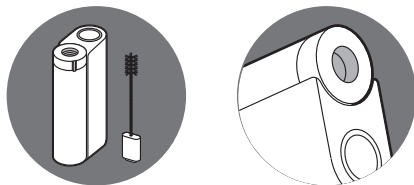

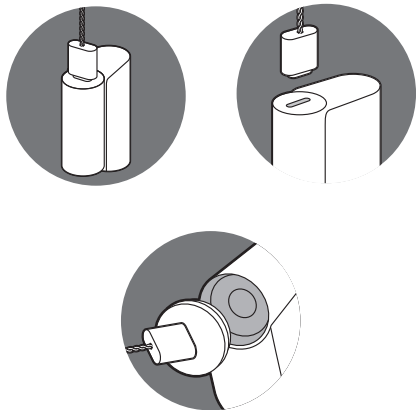

ΠΡΟΕΙΔΟΠΟΙΗΣΗ!

Η ΠΡΟΣΠΑΘΕΙΑ ΑΠΟΜΑΚΡΥΝΣΗΣ ΡΥΠΩΝ
ΚΤΥΠΩΝΤΑΣ ΔΥΝΑΤΑ Ή ΤΑΡΑΚΟΥΝΩΝΤΑΣ ΤΟ
ΣΥΣΤΗΜΑ ΘΕΡΜΑΝΣΗΣ ΚΑΠΝΟΥ glo™ ΕΝΔΕΧΕΤΑΙ
ΝΑ ΠΡΟΚΑΛΕΣΕΙ ΒΛΑΒΗ ΣΤΗ ΣΥΣΚΕΥΗ

09 Τρόπος καθαρισμού της βούρτσας καθαρισμού

Απλώς ξεπλύνετε το βουρτσάκι καθαρισμού κάτω από τρεχούμενο νερό. Βεβαιωθείτε ότι το βουρτσάκι καθαρισμού έχει στεγνώσει όταν το χρησιμοποιήσετε ξανά στο σύστημα θέρμανσης καπνού glo™.

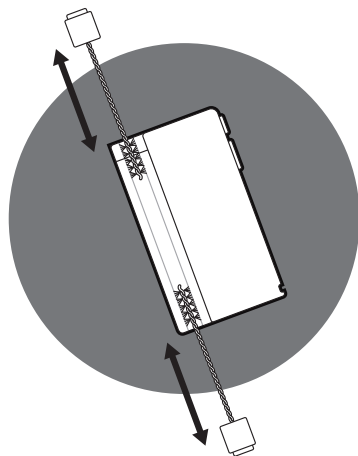

10 Αντιμετώπιση προβλημάτων

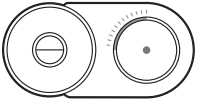
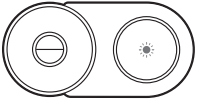
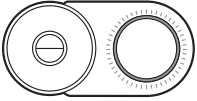
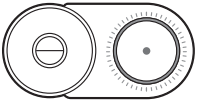
Κωδικός Σφάλματος	Πιθανή Αιτία
	Χαμηλή μπαταρία
	<ul style="list-style-type: none"> • Θερμοκρασία μπαταρίας εκτός ορίων. • Τάση μπαταρίας εκτός ορίων. • Θερμοκρασία συσκευής εκτός ορίων.
	<ul style="list-style-type: none"> • Τάση μπαταρίας εκτός ορίων. • Ρεύμα μπαταρίας εκτός ορίων. • Σφάλμα φόρτισης.
	<ul style="list-style-type: none"> • Τάση μπαταρίας εκτός ορίων. • Σφάλμα φόρτισης.

Προτεινόμενη Ενέργεια

Φορτίστε τη συσκευή

- Μην ξεκινήσετε νέα χρήση και περιμένετε έως ότου μειωθεί η θερμοκρασία του συστήματος θέρμανσης καπνού **glo™**.
- Σταματήστε τη χρήση / σταματήστε τη φόρτιση και περιμένετε μερικά λεπτά ή μέχρι να σταθεροποιηθεί η θερμοκρασία του συστήματος θέρμανσης καπνού **glo™**.

Επανακινήστε τη συσκευή κρατώντας πατημένο το κουμπί Standard λειτουργίας για 7,5 δευτερόλεπτα και περιμένετε μέχρι να σταματήσει ο κύκλος δονήσεων και να απενεργοποιηθεί η οθόνη.

- Μη αναστρέψιμη βλάβη. Επικοινωνήστε με τη γραμμή υποστήριξης πελατών **glo™** για να λάβετε υποστήριξη.

